

# 快速安装指南

## 太阳能供电级联器

7108503161 REV1.0.0

③ 接入线缆。

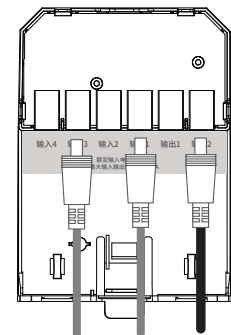

连接太阳能  
供电系统DC接口

连接负载

① 按压设备内盒卡扣，抽出内盒。

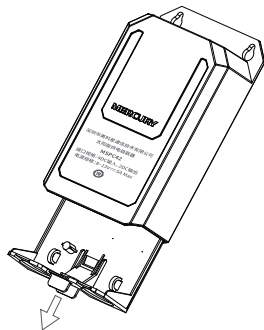

② 撬掉挡板。

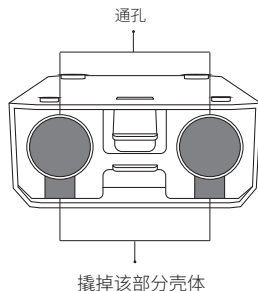

④ 将内盒推入外壳，确认卡扣锁紧，并固定螺钉。



⑤ 一根扎带穿过顶部两个孔，一根扎带环绕机身，将设备固定在杆上。

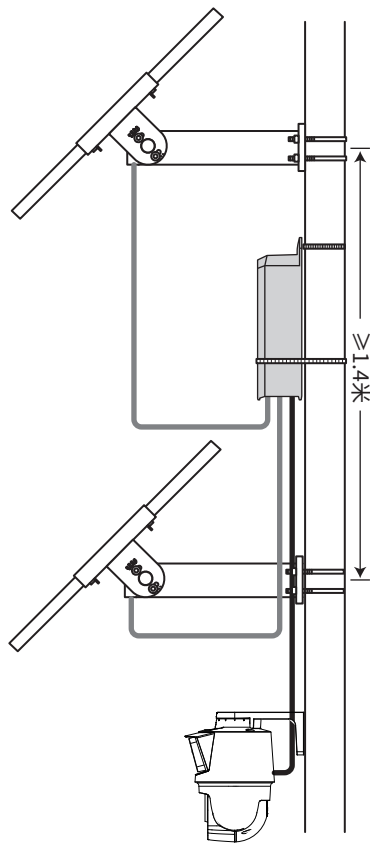
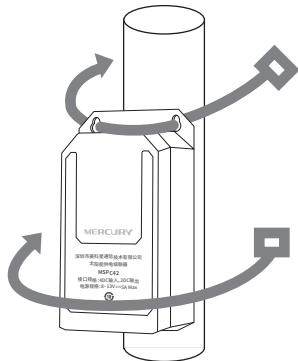

注意：太阳能支架最小距离为1.4米。

## 产品介绍

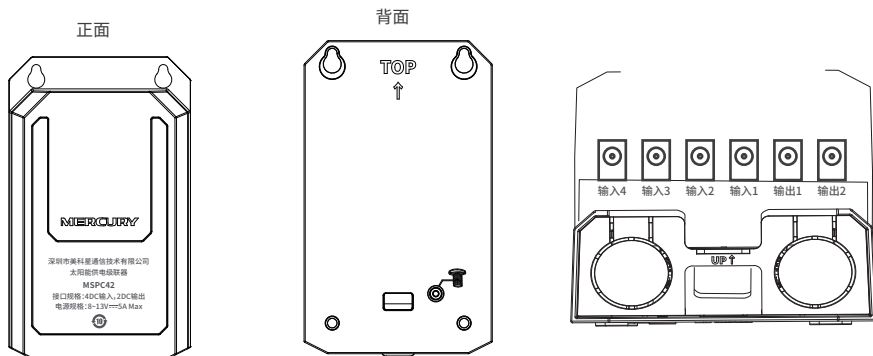

◆ 本手册涉及到的所有视图仅为示意, 请以实际形态为准。

### 输入1\2\3\4

连接太阳能供电系统的12VDC输入接口

### 输出1\2

连接终端设备(例如IPC、4G路由、网桥)



扫码查看安规释义

## 产品保修卡

下列情况不属于免费维修范围, 深圳市美科星通信技术有限公司(以下简称本公司)可提供有偿服务, 敬请注意:

- 未按使用说明书要求安装、使用、维护、保管导致的产品故障或损坏;
- 已经超出保修、保换期限;
- 擅自涂改、撕毁产品条形码;
- 产品保修卡上的产品条形码或型号与产品本身不符;
- 未经本公司许可, 擅自改动产品固有的设置文件或擅自拆机修理;
- 意外因素或人为行为导致的产品故障或损坏, 如输入不合适电压、高温、进水、机械破坏、摔坏、产品严重氧化或生锈等;
- 产品在客户发回返修途中由于运输、装卸所导致的损坏;
- 因不可抗力如地震、火灾、水灾、雷击等导致的产品故障或损坏;
- 其他非产品本身设计、技术、制造、质量等问题而导致的产品故障或损坏。

产品类型	承诺政策	服务方式
太阳能级联器	一年保修	客户选择

如果您希望了解其他产品具体的保修、保换政策, 请登陆本公司官网www.mercurycom.com.cn查询。

特别说明:

- 外置电源的保换期限为1年。如因用户使用不当或意外因素, 造成返修电源有明显的硬物损伤、裂痕、断脚、严重变形, 电源线破损、断线、裸芯等现象则不予保换, 用户可另行购买。
- 保修、保换仅限于主机, 其他包材附件不在保修、保换范围内。光纤头元器件保修期为3个月。
- 若产品在购买后的15天内出现设备性能问题, 且外观无划伤, 可直接申请更换新产品。在免费保换期间, 产品须经过本公司检测, 确认故障后, 将更换同一型号或该产品性能相当的返修良品; 无故障产品, 将原样退回。
- 在本公司服务机构为您服务时, 请您备好相应的发票和产品保修卡; 如您不能出示以上证明, 该产品的免费保修期将自其生产日期开始计算。如产品为付费维修, 同一性能问题将享受自修复之日起为期3个月的免费保修期, 请注意索取并妥善保管好您的维修凭证。
- 经本公司保修、保换过的产品, 保修、保换期限在原始承诺剩余期限的基础上延期3个月。
- 返修产品的邮寄费用由发送方向负责。
- 经销商向您作出的非本公司保证的其它承诺, 本公司不承担任何责任。
- 本公司官网www.mercurycom.com.cn会在第一时间内发布各类产品最新版本的驱动程序、升级软件等技术资料。

## 有毒有害物质含量声明

部件名称	有毒有害物质或元素					
	铅(Pb)及其化合物	汞(Hg)及其化合物	镉(Cd)及其化合物	六价铬(Cr(VI))及其化合物	多溴联苯(PBB)	多溴二苯醚(PBDE)
PCB	○	○	○	○	○	○
PCBA焊点	×	○	○	○	○	○
元器件 (含模块)	×	○	○	○	○	○
金属结构件	○	○	○	○	○	○
塑胶结构件	○	○	○	○	○	○
纸质配件	○	○	○	○	○	○
玻璃	○	○	○	○	○	○
光盘	○	○	○	○	○	○
线缆	○	○	○	○	○	○

本表格依据SJ/T 11364的规定编制。  
○: 表示该有害物质在该部件所有均质材料中的含量均在GB/T 26572规定的限量要求以下。  
×: 表示该有害物质至少在该部件的某一均质材料中的含量超出GB/T 26572规定的限量要求。(但该项目仅在库存或已加工产品中少量应用, 且按照计划在正进行环保切换, 切换后将符合上述规定。)



此环保声明仅适用于产品在用户手册所规定的条件下工作。

## 声明

Copyright © 2024 美科星技术有限公司版权所有, 保留所有权利。

技术支持热线: 400-8810-500

E-mail: fae@mercurycom.com.cn

服务地址: 深圳市光明新区同仁路82号东门 客服部 (收)

物品清单: 一台太阳能供电级联器; 一本快速安装指南; 一颗螺钉; 三根DC延长线

### 产品合格证

已检验